

# SVEN<sup>®</sup>

Multimedia Speaker System  
with Bluetooth

## USER MANUAL



**TWR-2800DD**

[www.sven.fi](http://www.sven.fi)

- EN** The detailed product information and user manual are on the website. The date of manufacture is on the package.
- RU** Подробную информацию о продукте и руководство пользователя вы можете найти на сайте. Дата изготовления указана на упаковке.
- PL** Szczegółowe informacje o produkcie i instrukcję obsługi można znaleźć na stronie internetowej. Data produkcji jest podana na opakowaniu.
- UA** Детальну інформацію про продукт і керівництво користувача ви можете знайти на сайті. Дата виготовлення вказана на упаковці.
- RO** Puteți găsi informații detaliate despre produs și manual de utilizare pe site. Data fabricației este indicată pe ambalaj.
- KZ** Өнім туралы толық ақпаратты және пайдаланушы нұсқаулығын веб-сайттан таба аласыз. Өндірілген күні қаптамада көрсетілген.
- FI** Tarkat tuotetiedot ja käyttöohjeet löydät verkkosivuilta Valmistuspäivämäärä on merkitty pakkaukseen.
- LV** Sīkāku informāciju par produktu un lietotāja rokasgrāmatu varat atrast vietnē. Ražošanas datums ir norādīts uz iepakojuma.
- LT** Išsamią informaciją apie gaminį ir vartotojo vadovą galite rasti svetainėje. Pagaminimo data nurodyta ant pakuotės.
- GR** Μπορείτε να βρείτε αναλυτικές πληροφορίες προϊόντος και εγχειρίδιο χρήσης στον ιστότοπο. Η ημερομηνία κατασκευής αναγράφεται στη συσκευασία.
- CZ** Podrobné informace o produktu a uživatelskou příručku naleznete na webu. Datum výroby je uvedeno na obalu.
- BG** Можете да намерите подробна информация за продукта и ръководство за употреба на уебсайта. Датата на производство е посочена на опаковката.
- HU** Részletes termékinformációkat és használati útmutatót talál a weboldalon. A gyártás dátuma a csomagoláson van feltüntetve.

- DE** Detaillierte Produktinformationen und Bedienungsanleitung finden Sie auf der Website. Das Herstellungsdatum ist auf der Verpackung angegeben.
- FR** Vous pouvez trouver des informations détaillées sur le produit et le manuel d'utilisation sur le site Web. La date de fabrication est indiquée sur l'emballage.
- ES** Puede encontrar información detallada sobre el producto y el manual del usuario en el sitio web. La fecha de fabricación se indica en el embalaje.
- IT** È possibile trovare informazioni dettagliate sul prodotto e il manuale utente sul sito Web. La data di produzione è indicata sulla confezione.
- EE** Täpsema tooteteabe ja kasutusjuhendi leiate veebisaidilt. Valmistamiskuupäev on märgitud pakendile.
- TR** Detaylı ürün bilgilerinizi kullanım kılavuzunu web sitesinde bulabilirsiniz. Üretim tarihi ambalaj üzerinde belirtilmiştir.
- SR** Na web stranici možete pronaći detaljne informacije o proizvodu i uputstvo za upotrebu. Datum proizvodnje je naveden na pakovaњу.
- SL** Na spletni strani lahko najdete podrobne informacije o izdelku in uporabniški priročnik. Datum izdelave je naveden na embalaži.
- SK** Podrobné informácie o produkte a návod na použitie nájdete na webovej stránke. Dátum výroby je uvedený na obale.
- HR** Na web stranici možete pronaći detaljne informacije o proizvodu i korisnički priručnik. Datum proizvodnje je naveden na pakiranju.





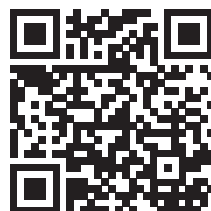



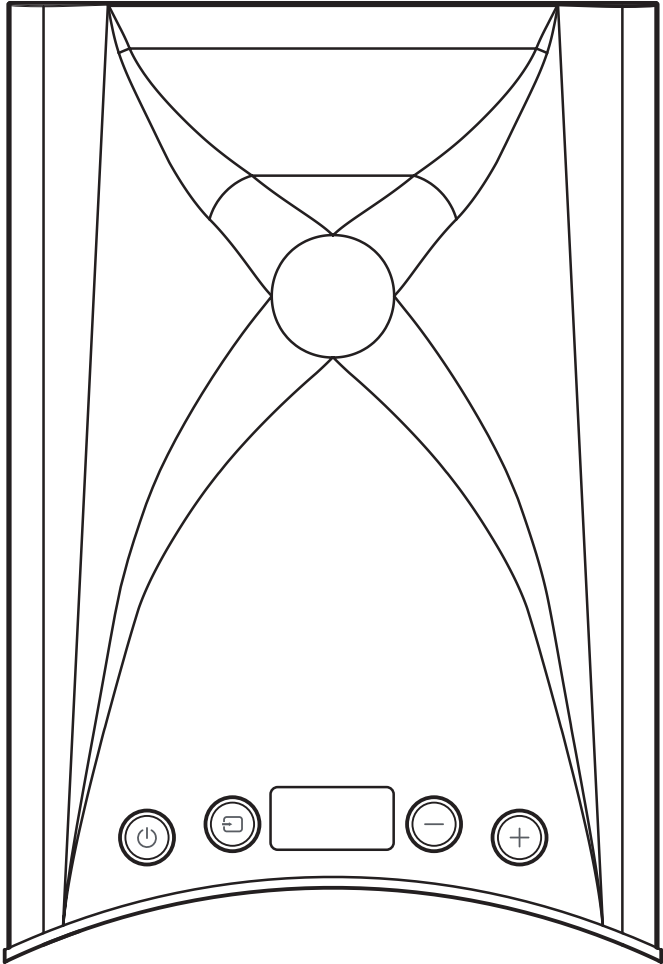



[https://www.sven.fi/en/catalog/multimedia\\_2.0.htm](https://www.sven.fi/en/catalog/multimedia_2.0.htm)











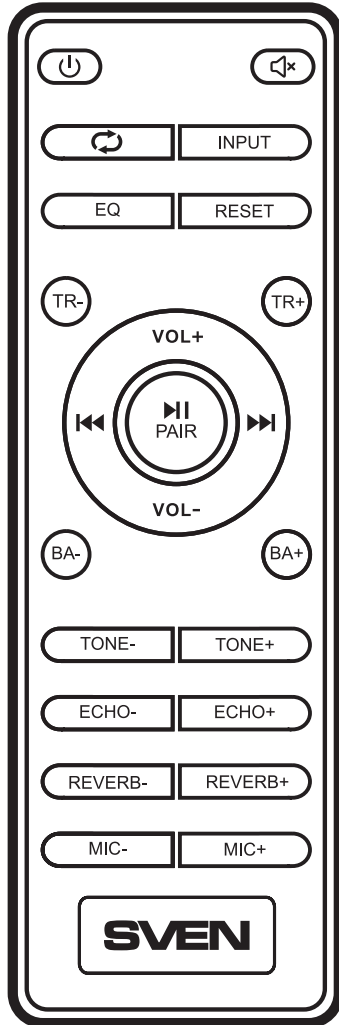









CONTROL PANEL



|   |  SOURCE |      |     |          |     |
|---|--|------|-----|----------|-----|
|   |         | COAX | OPT | ARC/HDMI | AUX |
|  | ON/OFF   |      |     |          |     |
|  | NEXT MODE  |      |     |          |     |
|  |  -      |      |     |          |     |
|   |         | -    | -   | -        | -   |
|  |  +      |      |     |          |     |
|   |         | -    | -   | -        | -   |

### REMOTE CONTROL



|   |  SOURCE                 |      |     |          |     |
|--|--|------|-----|----------|-----|
|  |                         | COAX | OPT | ARC/HDMI | AUX |
|   | ON/OFF   |      |     |          |     |
|  | AUTO  OFF/ON (ECO MODE) |      |     |          |     |
|   |                         |      |     |          |     |
|  | -  |      |     |          |     |
|   | -  | -    | -   | -        | -   |
|  | -  | -    |     |          |     |
| INPUT  | NEXT MODE  |      |     |          |     |
|  | ON/OFF (DISPLAY)   |      |     |          |     |
| EQ   | MOVE/MUSIC/NEWS  |      |     |          |     |
|  | -  |      |     |          |     |
| RESET  | -  |      |     |          |     |
|  | RESET  |      |     |          |     |
| TR-  | TREBLE -   |      |     |          |     |
|  | TREBLE --  |      |     |          |     |
| TR+  | TREBLE +   |      |     |          |     |
|  | TREBLE ++  |      |     |          |     |
| VOL+   |  +                    |      |     |          |     |
|  |  ++                   |      |     |          |     |
|   |                       | -    | -   | -        | -   |
|  |  -10 sec              | -    | -   | -        | -   |
| <br>PAIR  |                       | -    | -   | -        | -   |
|  |                       | -    | -   | -        | -   |

### REMOTE CONTROL

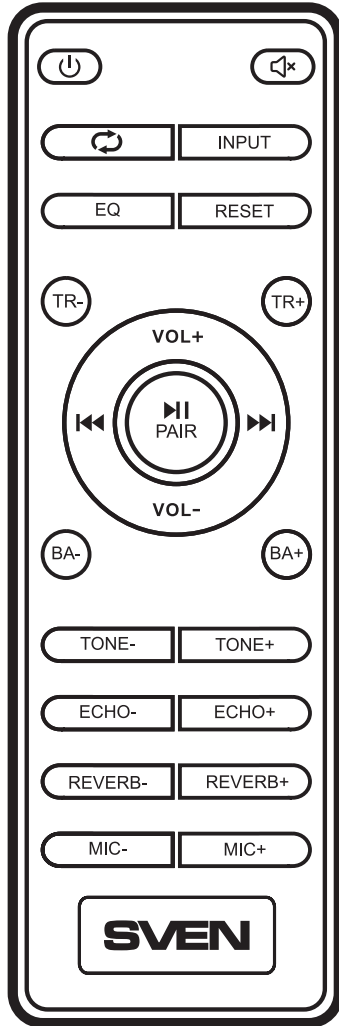

|   |  SOURCE        |      |     |          |     |
|--|---|------|-----|----------|-----|
|  |                | COAX | OPT | ARC/HDMI | AUX |
|   |                | —    | —   | —        | —   |
|  |  +10 sec       | —    | —   | —        | —   |
| VOL-   |  -             |      |     |          |     |
|  |  --            |      |     |          |     |
| BA-  | BASS -  |      |     |          |     |
|  | BASS --   |      |     |          |     |
| BA+  | BASS +  |      |     |          |     |
|  | BASS ++   |      |     |          |     |
| TONE-  | MIC. TONE -   |      |     |          |     |
|  | MIC. TONE --  |      |     |          |     |
| TONE+  | MIC. TONE +   |      |     |          |     |
|  | MIC. TONE ++  |      |     |          |     |
| ECHO-  | MIC. ECHO -   |      |     |          |     |
|  | MIC. ECHO --  |      |     |          |     |
| ECHO+  | MIC. ECHO +   |      |     |          |     |
|  | MIC. ECHO ++  |      |     |          |     |
| REVERB-  | MIC. REVERB -   |      |     |          |     |
|  | MIC. REVERB --  |      |     |          |     |
| REVERB+  | MIC. REVERB +   |      |     |          |     |
|  | MIC. REVERB ++  |      |     |          |     |
| MIC-   | MIC.  VOL -  |      |     |          |     |
|  | MIC.  VOL -- |      |     |          |     |
| MIC+   | MIC.  VOL +  |      |     |          |     |
|  | MIC.  VOL ++ |      |     |          |     |

### CONNECTORS

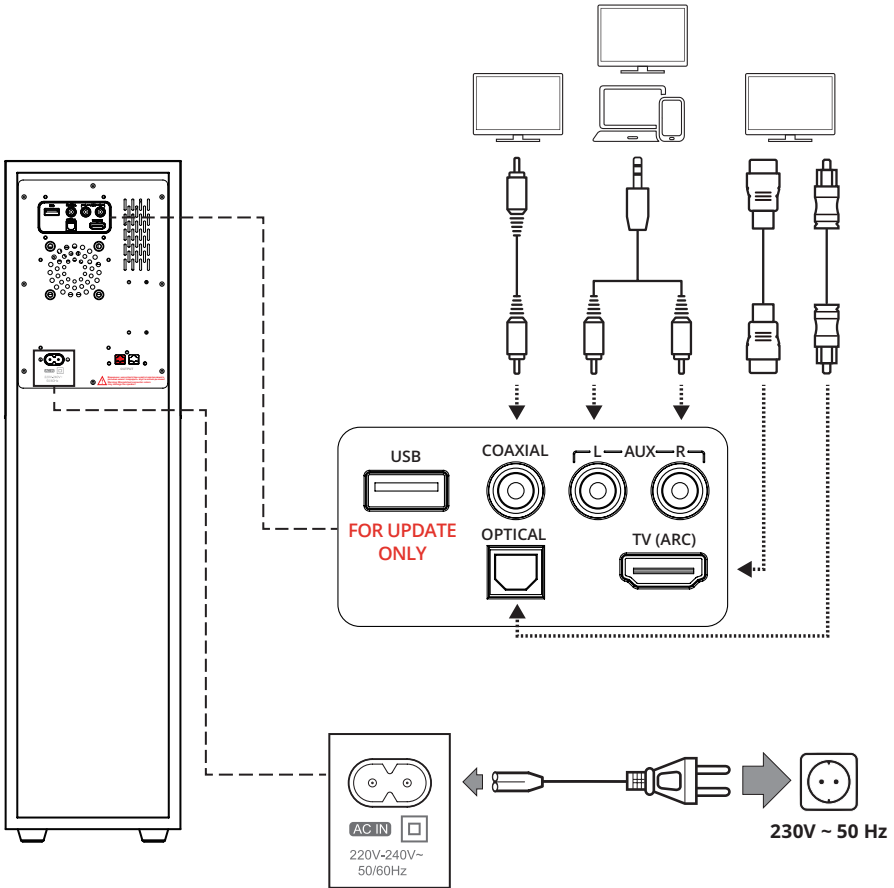

CONNECTION

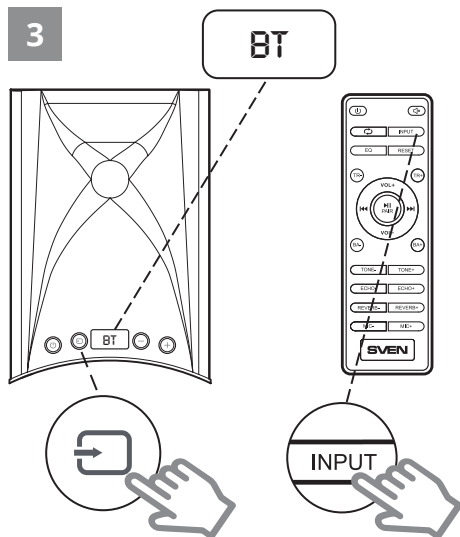
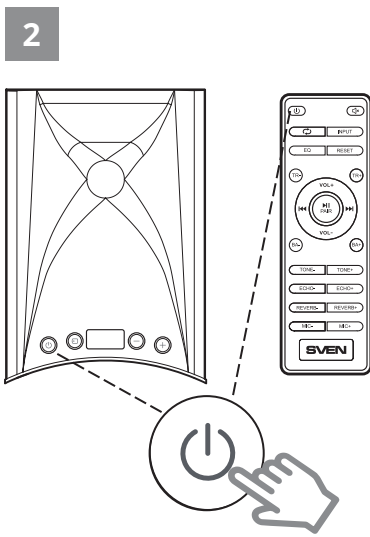
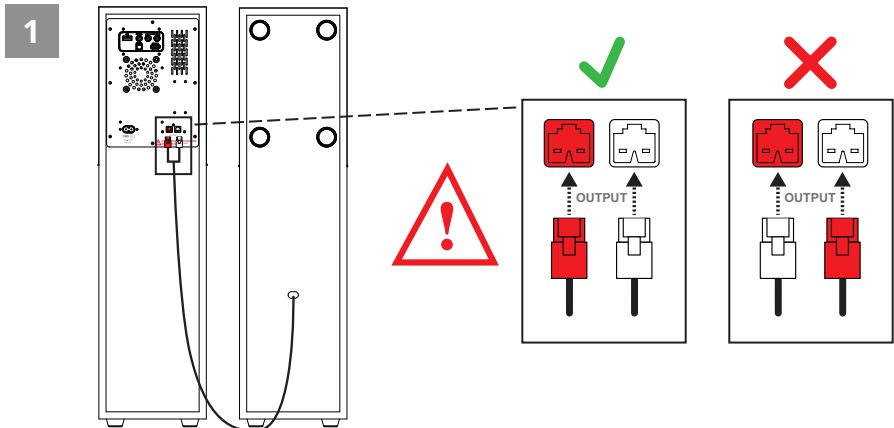

BT / COAX / OPT / HD / AUX

### BLUETOOTH CONNECTION

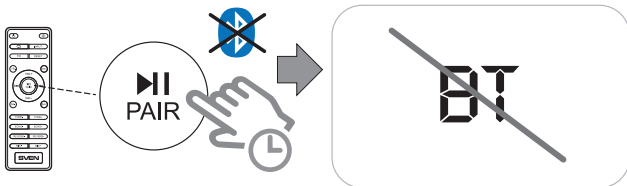
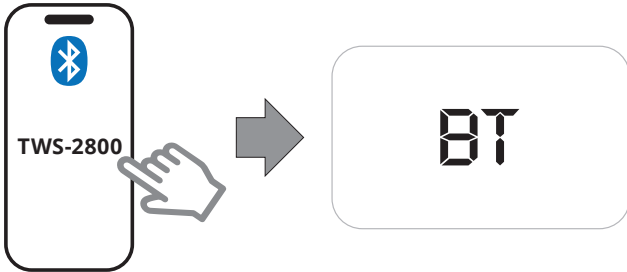
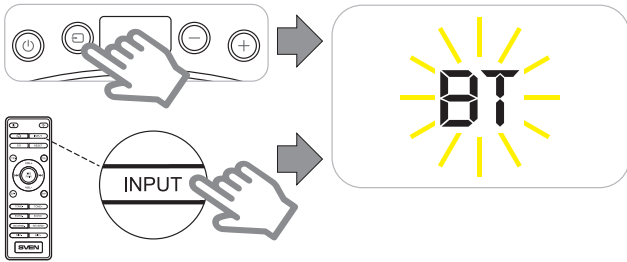
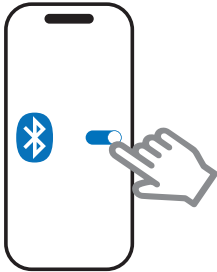

## AUX CONNECTION

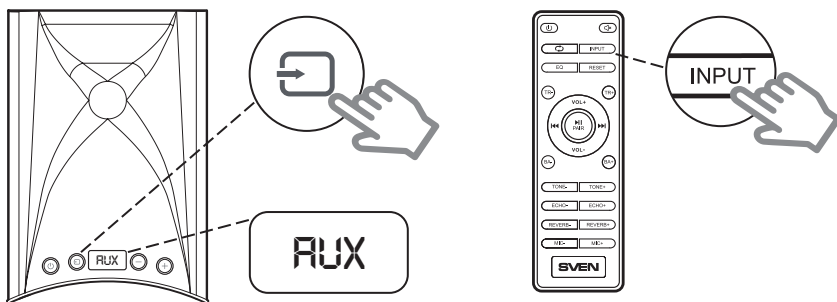
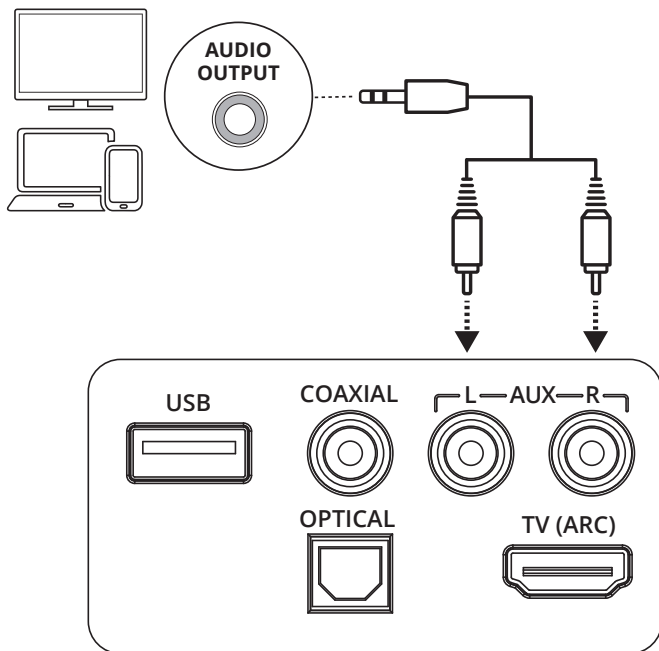

### COAX CONNECTION

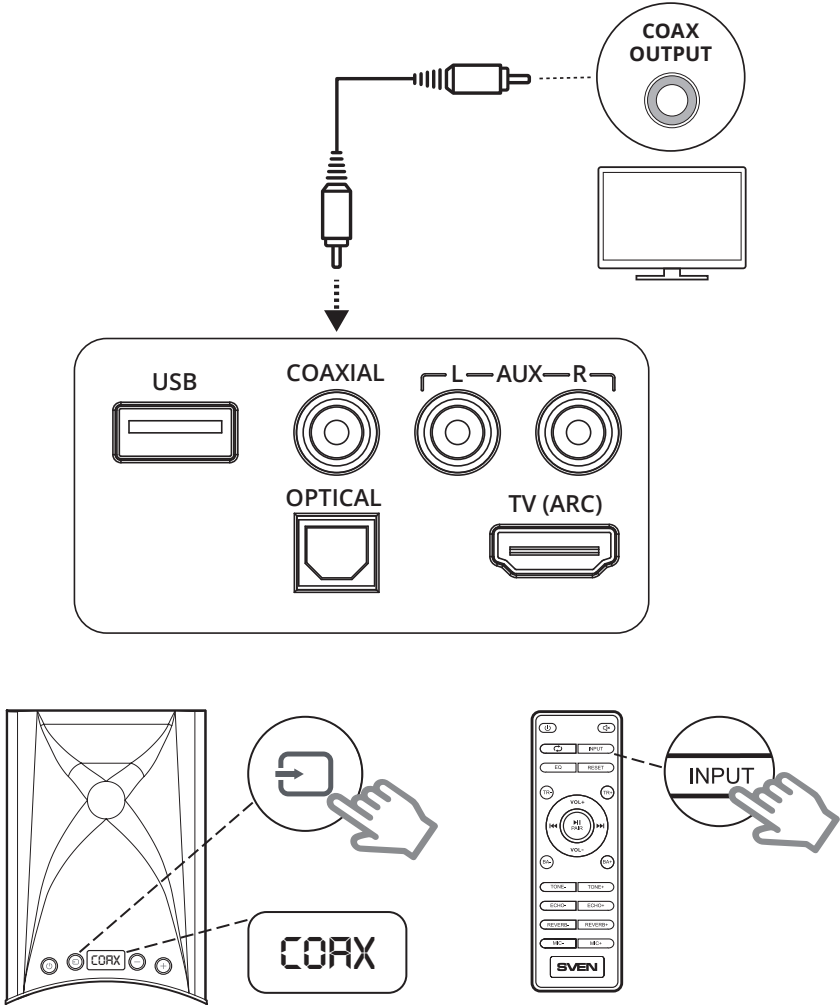

OPT CONNECTION

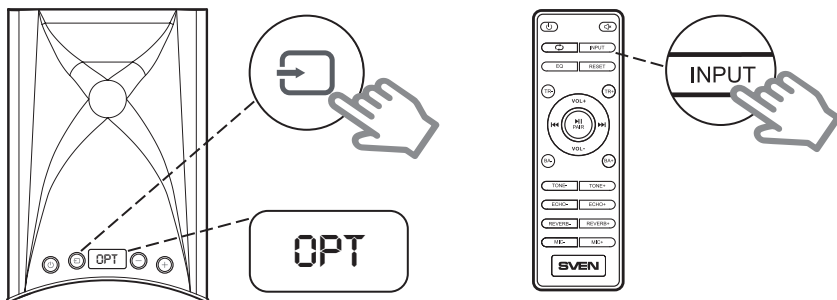
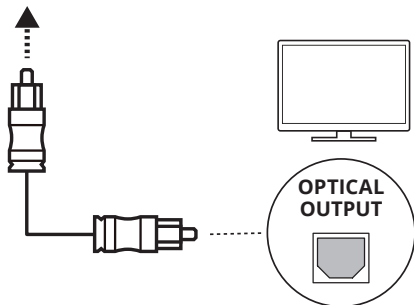
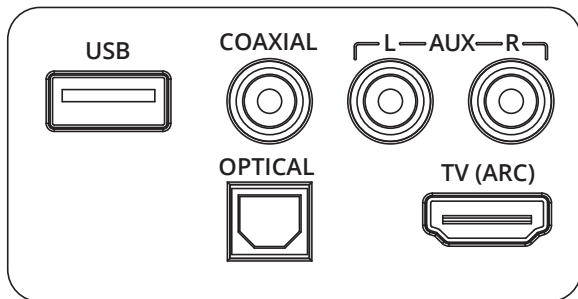

### ARC CONNECTION

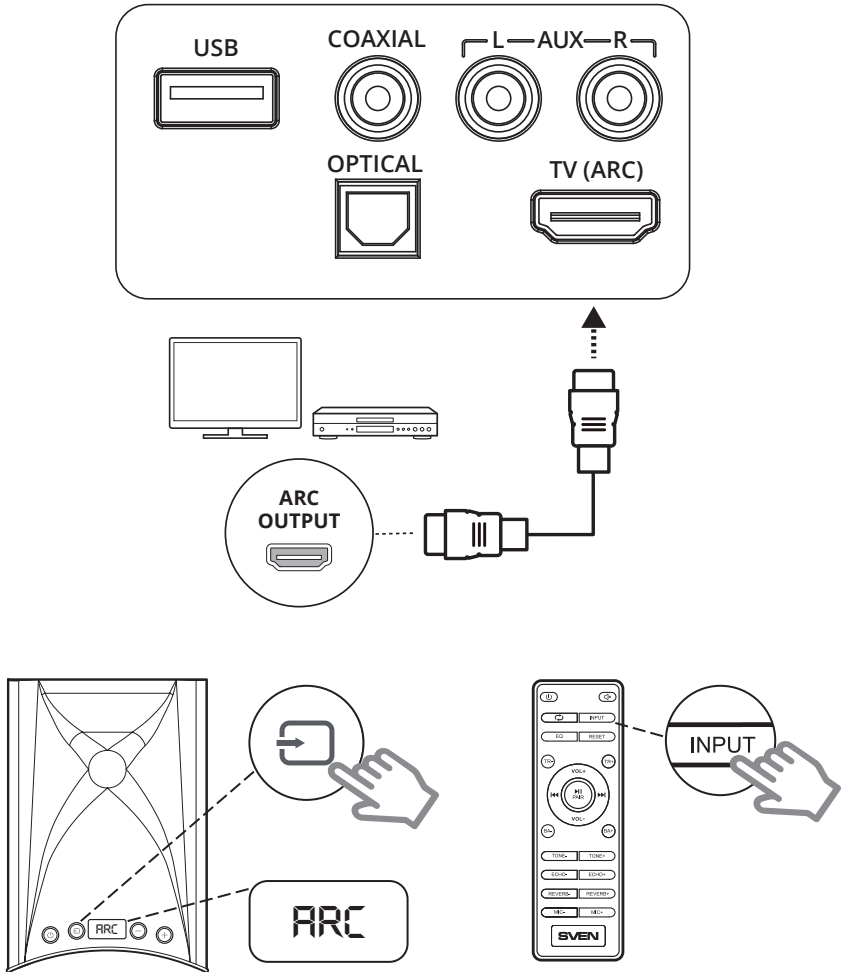

## MICROPHONE

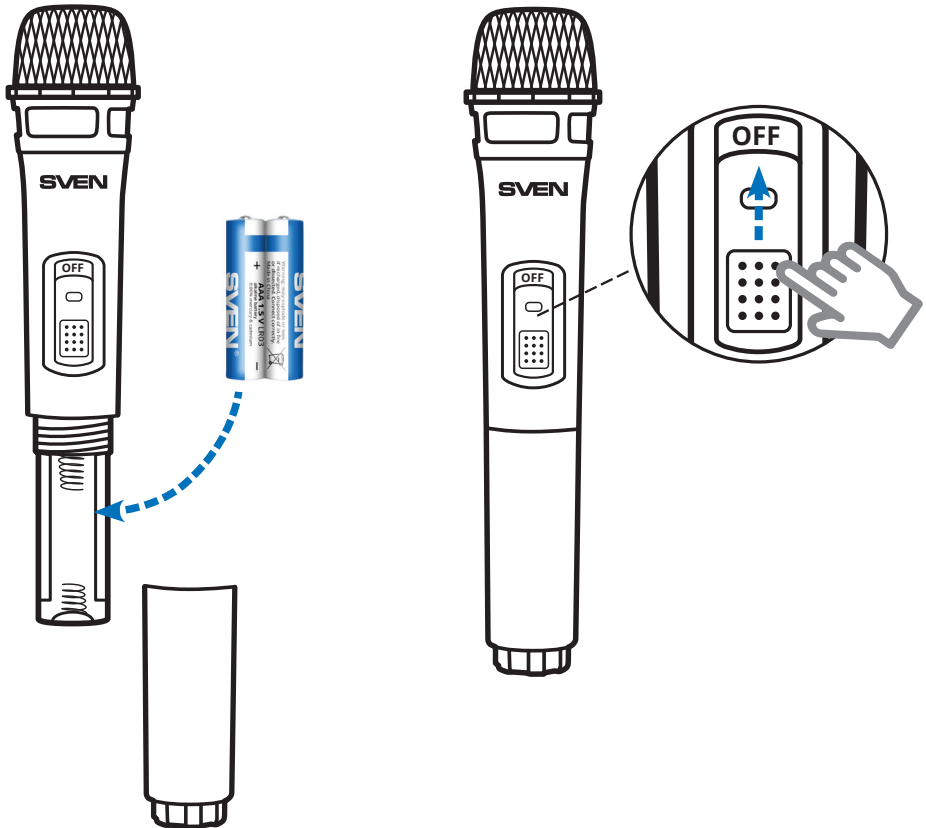

***Congratulations on your purchase of the SVEN speaker system!***

#### **COPYRIGHT**

© SVEN PTE. LTD. Version 1.0 (22.01.2026).

This Manual and information contained in it are copyrighted. All rights reserved.

#### **BUYER RECOMMENDATIONS**

- Unpack the device carefully. Make sure there are no accessories left in the box. Check up the device for damage; if the product was damaged during transportation, address the firm which carried out the delivery; if the product functions incorrectly, address the dealer at once.
- Shipping and transportation equipment is permitted only in the original container.
- Does not require special conditions for realization.
- Dispose of in accordance with regulations for the disposal of household and computer equipment.
- The date of manufacture of the product is indicated on the box.

#### **SAFETY PRECAUTIONS**



***Caution! High voltage inside! To avoid the risk of electric shock do not open or touch elements inside.***

- To avoid electric shock, do not open the MSS and do not perform repairs by yourself. Service and repairs should be performed only by qualified specialists in an authorized service center. The list of authorized service centers is available on [www.sven.fi](http://www.sven.fi).
- Do not touch the MSS power cord plug pins for 2 seconds after unplugging it from the mains.
- Do not put foreign objects inside the holes of the MSS.
- Protect the MSS from high humidity, water and dust.
- Protect the MSS from heating: do not place it closer than 1 m from a heat source. Do not expose it to direct sunlight.
- Do not place any open flame sources on or close to MSS.
- Do not place the MSS in poorly ventilated areas. Leave an air gap of 10 cm or more. When operating the MSS, do not put any devices on it, do not cover it with cloth or other objects preventing it from cooling.
- Do not use any chemical agents for cleaning. Clean it with dry soft cloth only.
- If a mains plug or appliance connector is used as a disconnecting device, the disconnecting device must remain easily accessible.

#### **APPLICATION**

SVEN TWR-2800DD Multimedia Speaker System with Bluetooth (MSS) is designed to play music and sound games, movies, etc. The MSS has a built-in power amplifier allowing to connect it to virtually any audio source. MSS has a built-in Bluetooth wireless signal transmission protocol. Remote control (RC) is included.

#### **PACKAGE CONTENTS**

- Speakers – 2 pcs
- Power cable (150 cm) – 1 pc
- 2×RCA - 3.5mm minijack signal cable (150 cm) – 1 pc
- HDMI cable (200 cm) – 1 pc
- Remote control – 1 pc
- Batteries (AAA) – 2 pcs
- Wireless microphone – 1 pc
- Batteries (AA) – 2 pcs

- User Manual – 1 pc
- Warranty card – 1 pc

#### SPECIAL FEATURES

- Output power 300 W
- Support of Dolby Digital Plus multichannel digital sound system
- Digital HDMI (ARC)
- Ability to control the soundbar using the TV remote control (HDMI CEC)\*
- LED display
- Wireless signal transmission via Bluetooth
- Wireless karaoke microphone with echo and reverberation functions and volume control
- Digital optical and coaxial inputs
- Three-way acoustic system
- Deep bass by additional 8" woofers
- Silk dome tweeters for detailed high frequency reproduction
- Bi-Amping: Separated amplification HF and LF channels
- Remote control
- Amplifier with Digital Sound Processor (DSP)
- Wooden body (MDF)
- Phase inverter on the front panel for deep and rich bass

#### TECHNICAL SPECIFICATIONS

| Parameter, measurement unit | Value   |
|-----------------------------|---|
| Frequency response, Hz      | 30-22 000                                     |
| Output power (RMS), W       | 300 (2 × 150)                                 |
| Speaker diameter            | 2×34mm (1.5") + 4×147mm (6") + 2×209mm (8.5") |
| Power supply                | ~230 V / 50 Hz                                |
| Weight, kg                  | 27  |
| Dimensions, mm              | 180 × 1030 × 320                              |

**Notes. Technical specifications given in this table are supplemental information and cannot give occasion to claims. Technical specifications and package contents are subject to change without notice due to the improvement of SVEN production.**

**Technical support is on [www.sven.fi](http://www.sven.fi).**

\*Due to HDMI (ARC) TV settings of different brands or compatibility issues, this feature may work differently

**Благодарим Вас за покупку акустической системы ТМ SVEN!**

#### АВТОРСКОЕ ПРАВО

© SVEN PTE. LTD. Версия 1.0 (22.01.2026).

Данное Руководство и содержащаяся в нем информация защищены авторским правом. Все права защищены.

#### РЕКОМЕНДАЦИИ ПОКУПАТЕЛЮ

- Аккуратно распакуйте изделие, проследите за тем, чтобы внутри коробки не остались какие-либо принадлежности. Проверьте устройство на предмет повреждений. Если изделие повреждено при транспортировке, обратитесь в фирму, осуществляющую доставку; если изделие не функционирует, сразу же обратитесь к продавцу.
- Перевозка и транспортировка оборудования допускается только в заводской упаковке.
- Не требует специальных условий для реализации.
- Утилизировать в соответствии с правилами утилизации бытовой и компьютерной техники.
- Дата изготовления продукта указана на коробке.

#### МЕРЫ БЕЗОПАСНОСТИ



**Внимание! Внутри корпуса на элементах без изоляции имеется высокое напряжение, которое может вызвать поражение электрическим током.**

- Во избежание поражения электрическим током, не вскрывайте акустическую систему (АС) и не ремонтируйте самостоятельно. Обслуживание и ремонт должны осуществлять только квалифицированные специалисты уполномоченного сервисного центра. Перечень уполномоченных сервисных центров смотрите на сайте [www.sven.fi](http://www.sven.fi).
- Запрещается прикасаться к штырям сетевой вилки аппаратуры в течение 2 сек. с момента изъятия вилки из сетевой розетки.
- Оберегайте АС от попадания в отверстия посторонних предметов.
- Оберегайте АС от повышенной влажности, попадания воды и пыли.
- Оберегайте АС от нагрева: устанавливайте ее не ближе чем 1 м от нагревательных приборов. Не подвергайте воздействию прямых солнечных лучей.
- Не размещайте на АС, а также вблизи системы источники открытого пламени.
- Не устанавливайте АС в местах с недостаточной вентиляцией. Минимальный воздушный зазор — 10 см. При эксплуатации АС не устанавливайте на какие-либо устройства, не покрывайте салфетками или подобными предметами, затрудняющими охлаждение.
- Не применяйте химические реагенты для чистки АС, используйте мягкую сухую ткань.
- В случае использования сетевой вилки или приборного соединителя в качестве отключающего устройства, отключающее устройство должно оставаться легкодоступным.

#### НАЗНАЧЕНИЕ

Акустическая система с Bluetooth (АС) SVEN TWR-2800DD предназначена для воспроизведения музыки и озвучивания игр, фильмов и проч. АС может быть подключена практически к любым источникам аудиосигнала без использования дополнительного усилителя мощности. АС имеет встроенный Bluetooth-модуль. В комплекте пульт дистанционного управления (ПДУ).

#### КОМПЛЕКТАЦИЯ

- Колонки – 2 шт.
- Кабель питания (150 см) – 1 шт.
- Сигнальный кабель 2×RCA – 3.5mm minijack (150 см) – 1 шт.
- HDMI кабель (200 см) – 1 шт.
- Пульт дистанционного управления (ПДУ) – 1 шт.
- Элементы питания типа AAA – 2 шт.
- Беспроводной микрофон – 1 шт.

- Элементы питания типа AA – 2 шт.
- Руководство по эксплуатации – 1 шт.
- Гарантийный талон – 1 шт.

**ОСОБЕННОСТИ**

- Выходная мощность 300 Вт
- Поддержка системы цифрового многоканального звука Dolby Digital Plus
- Цифровой HDMI (ARC) вход
- Возможность управления с помощью ПДУ телевизора (HDMI CEC)\*
- LED дисплей
- Передача сигнала по Bluetooth
- Беспроводной микрофон для караоке с функцией эхо, реверберацией и регулятором громкости
- Цифровые оптический и коаксиальный входы
- Трехполосная акустическая система
- Глубокий бас благодаря низкочастотным 8" динамикам
- Шелковые купольные ВЧ-динамики для детального воспроизведения высоких частот
- Bi-Ampring: раздельное усиление ВЧ и НЧ каналов
- Пульт ДУ
- Цифровая обработка сигнала (DSP)
- Деревянный корпус (MDF)
- Фазоинвертор на передней панели для глубокого и мощного баса

**ТЕХНИЧЕСКИЕ ХАРАКТЕРИСТИКИ**

| Характеристики и единицы измерения | Значение                                      |
|------------------------------------|---|
| Частотный диапазон, Гц             | 30–22 000                                     |
| Выходная мощность (RMS), Вт        | 300 (2 × 150)                                 |
| Диаметр динамика                   | 2×34mm (1.5") + 4×147mm (6") + 2×209mm (8.5") |
| Питание                            | ~230 В / 50 Гц                                |
| Вес, кг                            | 27  |
| Размеры, мм                        | 180 × 1030 × 320                              |

**Примечания.** Приведенные технические характеристики справочные и не могут служить основанием для претензий. Продукция ТМ SVEN постоянно совершенствуется. По этой причине технические характеристики и комплектность могут быть изменены без предварительного уведомления.

**Техническая поддержка размещена на сайте [www.sven.fi](http://www.sven.fi).  
Здесь же Вы сможете найти обновленную версию данного Руководства.**

\* Из-за настроек телевизора HDMI (ARC) у разных марок или проблем с совместимостью эта функция может работать по-разному

## Multimedia Speaker System with Bluetooth

# SVEN®



### Model: TWR-2800DD

Importer: Tiralana OY, Office 102, Kotolahdentie 15, 48310 Kotka, Finland. [info@sven.fi](mailto:info@sven.fi)

### Модель: TWR-2800DD

Уполномоченная организация и импортер в России: ООО «Регард», 105082, г. Москва, ул. Фридриха Энгельса, д. 75, стр. 5. Условия гарантийного обслуживания смотрите в гарантийном талоне или на сайте [www.sven.fi](http://www.sven.fi). Гарантийный срок: 12 мес. Срок службы: 2 года. Производитель: «СВЕН ПТЕ. Лимитед», 176 Джу Чиаг Роуд, № 02-02, Сингапур, 427447. Произведено под контролем «Свен Скандинавия Лимитед», 48310, Финляндия, Котка, Котolahdentie, 15. Сделано в Китае.

Manufacturer: SVEN PTE. LTD, 176 Joo Chiat Road, №02-02, Singapore, 427447. [info@sven.sg](mailto:info@sven.sg)  
Produced under the control of Oy Sven Scandinavia Ltd. 15, Kotolahdentie, Kotka, Finland, 48310. Made in China.

® Registered Trademark  
of Oy SVEN

Scandinavia Ltd. Finland.



6M0122

## TWR-2800DD